

Interact Pro voor kantoor toepassingen

Dit is alles wat u nodig hebt voor uw slimme verlichtingssysteem

interact
ready.



Philips Interact Ready producten



Interact Pro-app



Interact Pro-webportaal



Interact Pro-gateway

Eenvoudige verlichtingsregeling en -automatisering

Aanbevolen voor
geavanceerde functies

Post-pandemische kantoorverlichting moet moderne werkruimten creëren die de creativiteit van de medewerkers stimuleren en tegelijkertijd de terugkeer naar kantoor bevorderen. Het Interact Pro-systeem creëert samen met de Philips Interact Ready-armaturen uitnodigende, aangename ruimten die zijn afgestemd op de werkvereisten van de medewerkers. De armaturen van Philips bieden een hoog niveau van visueel comfort en een aangename sfeer zonder meer energie te verbruiken dan nodig is.

Installeer het slimme verlichtingssysteem Interact Pro voor:

Ondersteuning voor duurzaamheid

- Bespaar energie met vraag-geoptimaliseerde verlichting
- Voorkom materiaalverspilling met draadloze en circulaire verlichting

Flexibeler en efficiëntere werkplekken

- Met de Interact pro-app kunt u eenvoudig de lichtinstellingen aanpassen aan de veranderende en variërende behoeften van uw werkplekken
- Het verlichtingssysteem monitoren en onderhouden

Ondersteuning voor een gezondere omgeving

- Help het welzijn van medewerkers te verbeteren met comfortabele en geautomatiseerde verlichting
- Gebruik per taak scène-instellingen voor een aanpasbare werkomgeving die altijd de beste verlichting biedt
- Help de tevredenheid van uw medewerkers te bevorderen met gepersonaliseerde opties voor lichtregelin

Inzichten in het ontwerp van kantoorverlichting

Beeldschermreflecties

Minimaliseer gereflecteerde verblinding op beeldschermen door armaturen te gebruiken met de juiste lichtverdeling en een lage verblindingsratio (UGR ≤ 19).

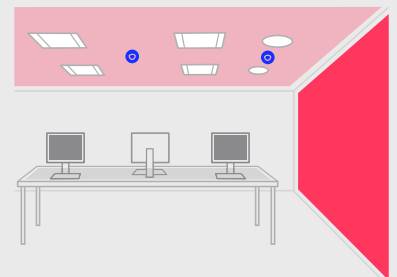

Lichtregeling

Sensoren bevinden zich boven de bureaus voor aanwezigheidsdetectie en dicht bij de ramen voor daglichtdetectie.

Helderheid

Creëer heldere wanden en plafonds door brede lichtbundels te gebruiken. Hierdoor oogt de hele kamer ruimer en aangener.

Vereisten voor lichtsterkte

EN12464-1 vereist ≥ 500 lux bij de bureaus. Een hogere lichtsterkte bevordert de concentratie en productiviteit.

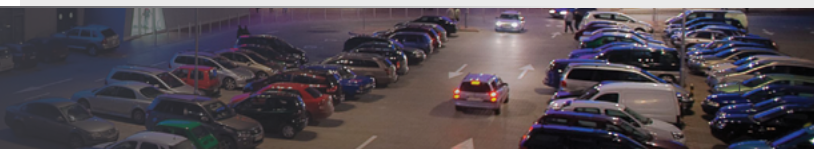

Installatiegids voor sensoren

Verbeter gemakkelijk uw slimme verlichtingssysteem met de Interact Ready externe of in de armatuur geïntegreerde draadloze sensoren. Ze activeren automatische reacties om de verlichting in of uit te schakelen of te dimmen op basis van aanwezigheidsdetectie en daglichtvariatie. Het resultaat? Een grote energiebesparing en meer bedieningsflexibiliteit.

Bewegingsdetectiegebied

Met standalone draadloze multisensor

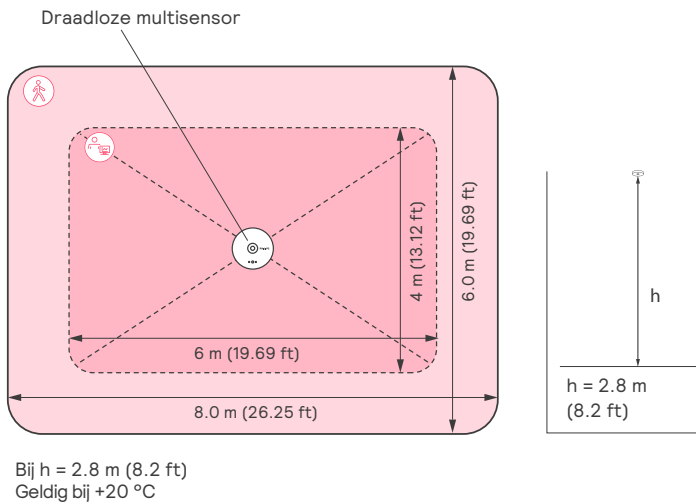

Met multisensor geïntegreerd in armatuur

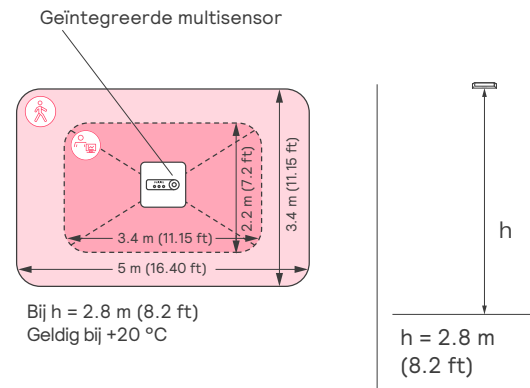

Kleine beweging



Grote beweging

Typische hoogte voor kantoortoepassing: 2.8 m

Zorg ervoor dat u rekening houdt met het rechthoekige bewegingsdetectiegebied bij het bepalen van uw sensor-layout.

Daglichtdetectiegebied

Met standalone draadloze multisensor

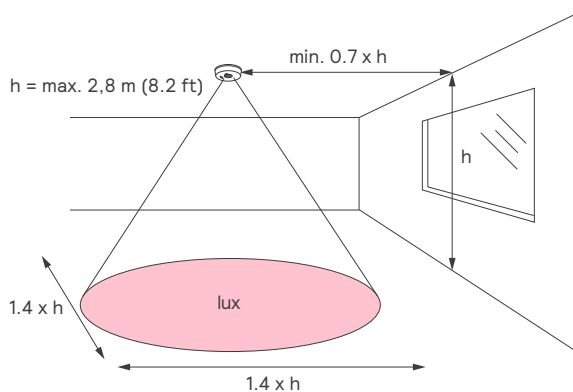

Met multisensor geïntegreerd in armatuur

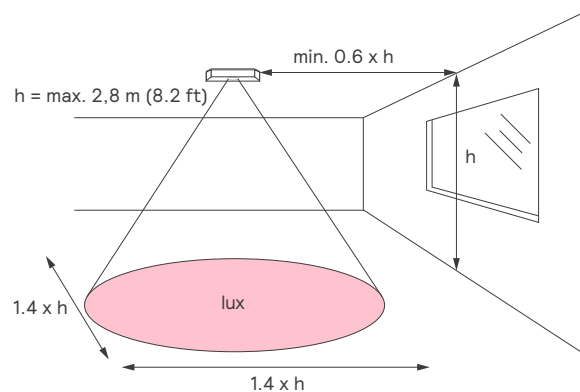

Installatiegids

Groepen en zones

Nadat u alle armaturen en bedieningselementen hebt geïnstalleerd en geconnecteerd met de Interact Pro-app, hebt u de mogelijkheid om ze te groeperen. Een groep bestaat uit zones of losse lichtpunten. Met zones kunt u een set armaturen als één geheel bedienen, zodat ze tegelijkertijd kunnen dimmen of oplichten. U kunt armaturen toewijzen aan zowel groepen als zones.

Elke op SNS gebaseerde armatuur heeft een geïntegreerde aanwezigheidsensor die de groep kan activeren. Daglichtregeling kan gebeuren op basis van de individuele armaturen. Bovendien kan elke groep worden geactiveerd door maximaal 5 ZigBee Green Power-sensoren per groep en 30 per netwerk. Standalone lichtpunten en zones kunnen individueel worden geregeld om scènes te creëren. Elke zone kan automatisch worden aangepast aan de hoeveelheid daglicht, waarbij de sensoren reageren op het licht dat het kantoor binnenkomt. Multisensoren kunnen bovendien zowel beweging als daglicht detecteren.

Maak meer mogelijk met de Interact Pro-gateway, inclusief energierapportage, diagnose op afstand, scèneplanning, bediening op afstand, persoonlijke app-bediening voor verlichting en draadloze upgrades.

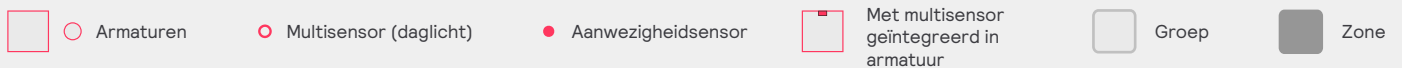
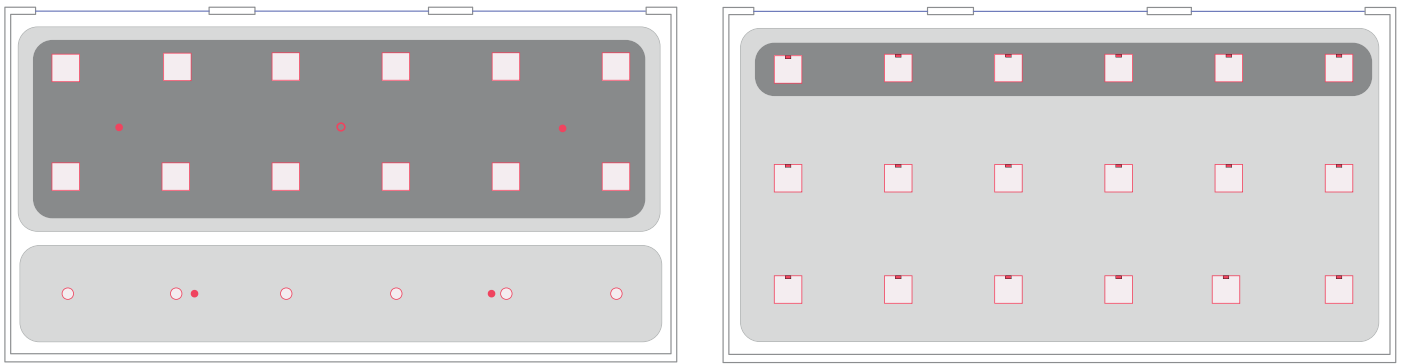

Installatiegids

Open kantoorruimte met een typische opstelling van armaturen en externe sensoren.¹

interact ready. verlichting beschikbaar van

PHILIPS

Hoogte kantoor: 2.8 m

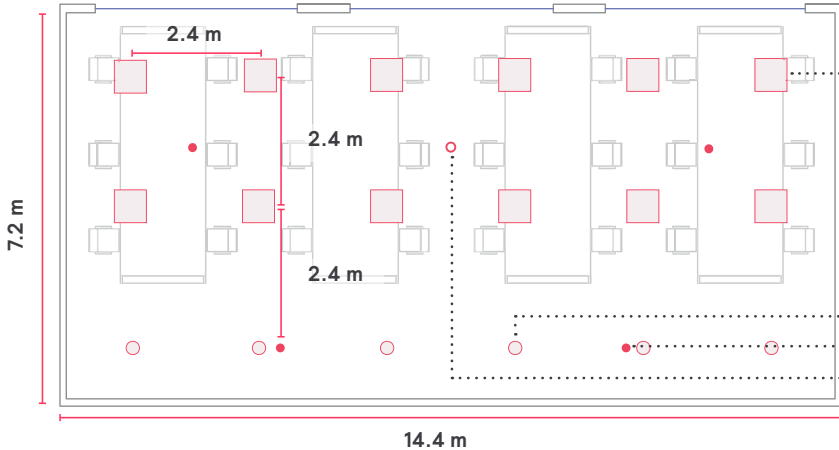

Armatuuropties volgens behoefte en budget



Philips CoreLine downlight



Philips aanwezigheids-sensor



Philips aanwezigheids-daglicht sensor

Optie 1: Eenvoudig te installeren oplossing met goed rendement

Budget:

Productnaam	Hoeveelheid	Bestelcode
Philips CoreLine paneel RC132V G6 36S/840 WIA W60L60 OC	12	8720169750005
Philips CoreLine downlight DN142B 20S/840 WIA-E UGR19 IP54	6	8720169109148
Philips OCC 0100A/02 BP Sensor WH	4	8720169260566
Philips OCC 0101A/02 DL BP Sensor WH	1	8720169260597

Optioneel

Philips schakelaar Dim 4B (UID8480/10)	2	8719514273801
--	---	---------------



Optie 2: Hoog rendement en ultraslank ontwerp

Budget:

Productnaam	Hoeveelheid	Bestelcode
CoreLine inbouw RC136B 43S/840 WIA W60L60 OC	12	8719514515055
Philips CoreLine downlight DN142B 20S/840 WIA-E UGR19 IP54	6	8720169109148
Philips OCC 0100A/02 BP Sensor WH	4	8720169260566
Philips OCC 0101A/02 DL BP Sensor WH	1	8720169260597

Optioneel

Philips schakelaar Dim 4B (UID8480/10)	2	8719514273801
--	---	---------------



Optie 3: Ultieme flexibiliteit met een minimalistische vormgeving

Budget:

Productnaam	Hoeveelheid	Bestelcode
Philips TrueLine SM530C LED40S/940 SRD U4 PI3 L1170 ALU	12	8719514972148
Philips CoreLine downlight DN142B 20S/840 WIA-E UGR19 IP54	6	8720169109148
Philips OCC 0100A/02 BP Sensor WH	4	8720169260566

Optioneel

Philips schakelaar Dim 4B (UID8480/10)	2	8719514273801
--	---	---------------



¹Voldoet aan de minimale normvereisten voor kantoorverlichting

Installatiegids

Open kantoorruimte met een typische opstelling van armaturen (sensor geïntegreerd in armatuur)¹

Interact ready. verlichting beschikbaar van

PHILIPS

Kantoor hoogte: 2.8 m

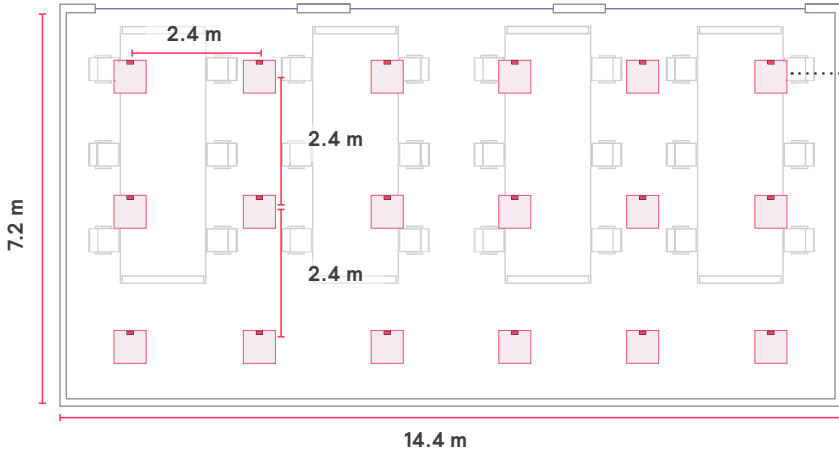

Armatuuropties volgens behoefte en budget

Optie 1: Eenvoudig te installeren, goed rendement



Budget: € ○ ○ ○ ○

Productnaam	Hoeveelheid	Bestelcode
Philips CoreLine paneel RC132V G6 43S/840 SIA W60L60 OC IA4	18	8720169588592

Optioneel

Philips Switch Dim 4B (UID8480/10)	2	8719514273801
------------------------------------	---	---------------

Optie 2: Hoogwaardige, duurzame keuze²



Budget: € ● ○ ○ ○

Product name	Hoeveelheid	Bestelcode
Philips SlimBlend paneel RC330V 42S/940 SEIA W60L60 IA4 MXO	18	8720169014725

Optional

Philips Switch Dim 4B (UID8480/10)	2	8719514273801
------------------------------------	---	---------------

Optie 3: Tunable White verlichting voor het welzijn



Budget: € ● ● ● ●

Productnaam	Hoeveelheid	Bestelcode
Philips PowerBalance Tunable White RC461B LED80S/TW9 SIA W60L60 VPC U4 PIP	18	Beschikbaar via de configurator

Optioneel

Philips Switch Dim 4B (UID8480/10)	2	8719514273801
------------------------------------	---	---------------



Tunable white

Tunable White-armaturen kunnen eenvoudig LED-intensiteiten en de gecorreleerde kleurtemperatuur (CCT) wijzigen om natuurlijke daglichtpatronen na te bootsen voor optimaal visueel comfort.

Met Interact Pro kunt u de standaard kleurtemperatuur van de armaturen instellen en scènes creëren met een specifieke kleurtemperatuur op groepsniveau. De armaturen geven automatisch het ingestelde lichtniveau en de ingestelde kleurtemperatuur wanneer ze worden ingeschakeld.

¹Voldoet aan de minimale normvereisten voor verlichting in klaslokalen

²Dankzij de mogelijkheid om het product te recyclen en te herstellen

Breid uw slimme verlichting uit naar de perimeter van het gebouw en parkeerplaatsen buiten

De nieuwe outdoor parkingsensor van Philips kan naadloos worden aangesloten op een breed assortiment Philips-armaturen met een Zhaga book 18-connector om uw slimme verlichtingssysteem snel van binnen naar buiten uit te breiden. Deze opstelling vereist geen extra bedrading omdat de SR(D4i)-driver voor Philips-armaturen de sensor van extra stroom voorziet.



Philips-parkingsensor voor buiten

- Bewegings- en daglichtdetectie voor meer energiebesparing en veiligheid
- Daglichtschakeling zorgt ervoor dat de verlichting automatisch wordt uitgeschakeld als er voldoende daglicht is
- Past op bestaande armatuurfamilies via een Zhaga book 18-connector (vereist een Zhaga-connector in de armatuur en een SR(D4i)-driver voor Philips-armaturen)
- Eenvoudige "draai en vergrendel" installatie
- IP66-classificatie
- Verkrijgbaar in zwart en wit

Compatibel met highbay en lowbay

De sensor is verkrijgbaar in twee versies voor installatiehoogtes van 4,6 m tot 12,2 m voor maximale flexibiliteit.

Highbay gemonteerd

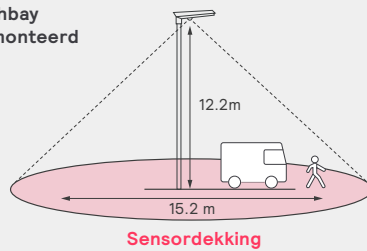

Lowbay gemonteerd

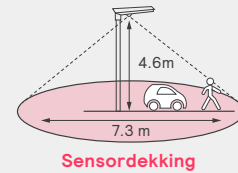

Gebied rond een gebouw met een typische opstelling van armaturen

interact ready. verlichting beschikbaar van

PHILIPS

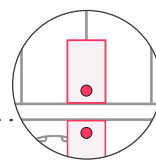
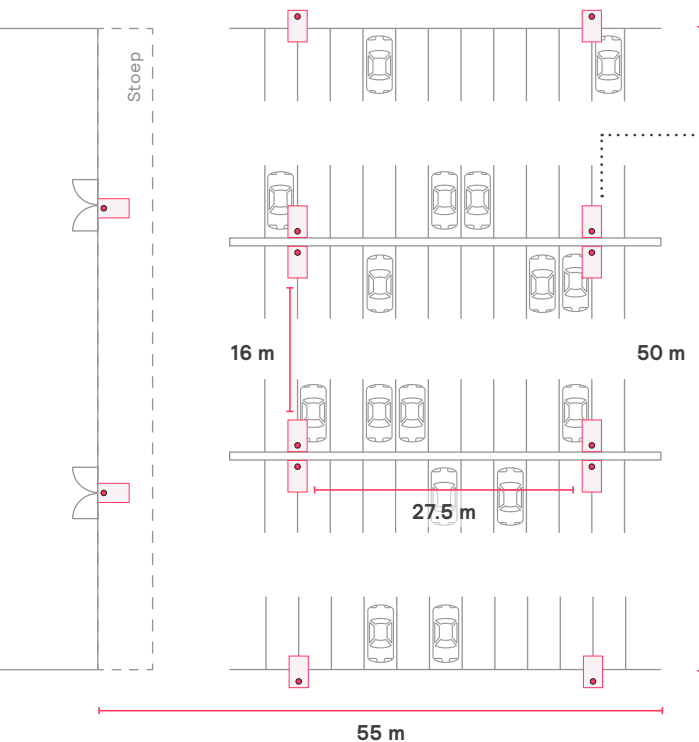

Armatuur naar behoefte en budget met bevestigde sensor



Voorbeeld van armatuurkoppeling

Budget: € € ○

Productnaam	Hoeveelheid	Bestelcode
Philips Luma gen2 medium BGP704 T25 LED110-4S/740 PSD-SR DW50 FG	4	Beschikbaar via de configurator
Philips Luma gen2 medium BGP704 T25 LED75-4S/740 PSD-SR DW50 FG	8	Beschikbaar via de configurator
Philips Luma gen2 micro BGP702 T25 LED12-4S/740 PSD-SR DW50 FG	2	Beschikbaar via de configurator
Philips outdoor parkingsensor, zwart LCN4120/15 lowbay	2	913701063313
Philips outdoor parkingsensor, zwart LCN4150/15 highbay	12	913701063413

Andere mogelijke combinaties met Philips-armaturen met een Zhaga book 18-bodemcontactdoos: Lumistreet gen2, Digistreet, Iridium gen4, Clearway gen2, Urbanflex, Milewide

Productoverzicht

Hieronder vindt u een selectie van Philips Interact Ready producten die geschikt zijn voor een kantooromgeving. Alle verlichting voldoet aan de nieuwe Europese norm EN12464-2021 in de gegeven armatuuropstelling. [Klik hier voor ons volledige assortiment: lighting.philips.nl/prof](https://lighting.philips.nl/prof)





Interact ready. verlichting beschikbaar van







PHILIPS

Inbouw				Opbouw en hangend		
						
PowerBalance	SlimBlend	TrueLine	FlexBlend	CoreLine inbouw	TrueLine	SlimBlend

Panel				Wandmontage		
						
FlexBlend	CoreLine opbouw	MyCreation Accent cylinder	MyCreation Grand	CoreLine paneel	CoreLine paneel	CoreLine wandmontage

Downlight						
						
LuxSpace	GreenSpace	MyCreation GreenSpace PerfectFit	MyCreation GreenSpace PerfectFit	MyCreation Drum	CoreLine downlight	CoreLine slim downlight

Inbouwspot			Draadloze externe sensor (batterij)		Draadloze externe sensor (netvoeding)	
					Binnenkort beschikbaar	
LuxSpace Accent	GreenSpace Accent	CoreLine inbouwspot	OCC0100A/02 BP Sensor WH	OCC0101A/02 DL BP Sensor WH		

Nieuw Outdoor parkingsensor		Draadloze schakelaar		Gateway	Andere	
						
LCN4120/05 LCN4150/05	LCN4120/15 LCN4150/15	Switch Dim 2B (UID8470/10)	Switch Dim 4B (UID8480/10)	Interact Pro draadloze gateway	Interact Ready RF DALI Connector	DALI Extender

Voorbeeld van buitenarmaturen met naar beneden gerichte connector die compatibel zijn met de outdoor parkeersensor van Philips

	
Luma Gen 2	Milewide

Tip: Hoe u onze aanduidingen voor producttypes kunt lezen

U4 = Kantoor sensor, met upgradebaar sensorslot

WIA = Draadloze driver, Interact Ready

H4 = Highbay sensor

IA4 = Kantoor sensor

* Armaturen met geïntegreerde sensor

3D = 3D-geprinte armaturen

Een volledig productoverzicht vindt u op: philips.nl/interact-ready



© 2024 Signify Holding. Alle rechten voorbehouden. De in dit document verstrekte informatie kan zonder kennisgeving vooraf worden gewijzigd. Signify geeft geen verklaring of garantie met betrekking tot de nauwkeurigheid of volledigheid van de hierin opgenomen informatie en is niet aansprakelijk voor enige actie die hieruit voortvloeit.

De informatie in dit document is niet bedoeld als commercieel aanbod en maakt geen deel uit van een offerte of contract, tenzij anders overeengekomen met Signify.

interact
by **signify**